

ДАТЧИК УГЛОВОГО ПЕРЕМЕЩЕНИЯ (серия E80H)

■ Информация для заказа

E80H	30	1024	3	N	24	
Серия	Диаметр вала	Импульс/оборот	Выходная фаза	Выход	Источник питания	Кабель
Диаметр Ø80 мм с полым сквозным валом	Ø 30мм Ø 32мм	60, 100, 360, 500, 512, 1024, 3200	3 : A, B, Z 6 : A, \bar{A} , B, \bar{B} , Z, \bar{Z}	T : Комплементарный выход N : NPN (открытый коллектор) V : Выход по напряжению L : Выход Line drive (*)	5: 5В= ± 5% 24: 12 – 24В= ±5%	Без маркировки: нормальный тип (*), C : с разъемом и кабелем

☛ Внутренний диаметр вала Ø32 мм – опция

※ Мощность Line driver только для 5В=

※ Длина кабеля: 250 мм

■ Технические характеристики

Тип		Инкрементальный тип с полым сквозным валом, диаметр: Ø80 мм		
Серия	Комплементарный выход	E80H30 - □ - 3-T-5 - □	E80H30 - □ - 3-T-24 - □	
	NPN выход откр. коллектор	E80H30 - □ - 3-N-5 - □	E80H30 - □ - 3-N-24 - □	
	Выход по напряжению	E80H30 - □ - 3-V-5 - □	E80H30 - □ - 3-V-24 - □	
	Выход Line drive	E80H30 - □ - 6-L-5 - □	—	
Внешний вид и габаритные размеры [Ø, Д]		<p>(Кроме выхода для модели Line drive)</p>  <p>[Ø80мм, 45 мм]</p>		
Разрешение (импульс/оборот)		60, 100, 360, 500, 512, 1024, 3200 (при отсутствии необходимого типа, возможно изготовление по заказу)		
Электрические характеристики	Выходная фаза		A, B, Z фаза (line driver: A, \bar{A} , B, \bar{B} , Z, \bar{Z} фаза)	
	Разность фаз		Выход между A и B фазами : $\frac{T}{4} \pm \frac{T}{8}$ (T = один период фазы A)	
	Выход	Комплементарный выход	<ul style="list-style-type: none"> Низкое ток нагрузки: макс. 30мА, остаточное напряжение: макс. 0,4В= Высокое ток нагрузки: макс. 10мА, выходное напряжение: мин. (питание – 1,5)В= 	
		NPN (открытый коллектор)	Напряжение нагрузки: макс. 30мА, остаточное напряжение: макс. 0,4В=	
		Вых по напряжению	Напряжение нагрузки: макс. 10мА, остаточное напряжение: макс. 0,4В=	
		Вых Line drive	<ul style="list-style-type: none"> Низкое ток нагрузки: 20мА, остаточное напряжение: макс. 0,5В Высокое ток нагрузки: -20мА, выходное напряжение: мин. 2,5В 	
	Время срабатывания (подъем/спад)	Комплементарный	Макс. 1мкс	
		NPN (открытый коллектор)	Макс. 1мкс	
		Вых по напряжению	Макс. 1мкс	
		Вых Line drive	Макс. 0,5мкс	
	Максимальная частота отклика		150кГц	
	Источник питания		• 5В= ±5% • 12 – 24В= ±5%	
	Потребление тока		Макс. 60мА (без нагрузки), Выход Line drive: макс. 50мА (без нагрузки)	
Сопротивление изоляции		Мин. 100МОм (при 500В=)		
Диэлектрическая прочность		750В- 50/60Гц за 1 мин (между всеми клеммами и корпусом)		
Подсоединение		Выходной кабель, 200мм кабель с разъемом		
Механические характеристики	Пусковой момент		Макс. 200 гс·см. (0,02Н·м)	
	Инерция ротора		Макс. 800 г·см ² (8 x 10 ⁻⁵ кг·м ²)	
	Нагрузка на вал		Радиальная: макс. 5кгс, осевая: макс. 2,5кгс	
	Макс. доп. скорость вращения		(★ Прим 1) 3600об/мин.	
Виброустойчивость		1,5мм амплитуды при частоте 10 – 55Гц по любому из направлений X, Y, Z за 2 ч		
Ударопрочность		Макс. 75G		
Температура окружающей среды		-10 – 70°C (при незамерзании). Хранение: -25 – 85°C		
Влажность		35 – 85 %, при хранении 35 – 90 %		
Защита		IP 50 (IEC стандарт)		
Кабель		5P, Ø 5мм, длина: 2м, экранированный кабель (выход Line drive: 8P, Ø 5мм)		
Дополнительно		Кронштейн на пружинах		
Вес		Прибл. 560г		

※ (★ Прим. 1) Макс.допустимое кол-во оборотов ≥ Макс. кол-во оборотов срабатывания [Макс. кол-во об. срабатывания = $\frac{\text{Макс. частота срабатывания}}{\text{Разрешение}} \times 60 \text{ c}$]

Пожалуйста, выбирайте разрешение так, чтобы макс. количество оборотов получилось меньше макс. допустимого значения.

ДАТЧИК УГЛОВОГО ПЕРЕМЕЩЕНИЯ (серии E80H)

Подсоединения

Нормальный тип

- Комплементарный выход/NPN с открытым коллектором/
Выход по напряжению

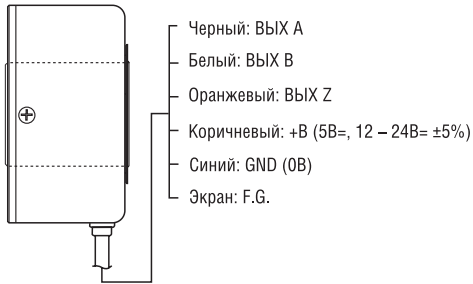

- Выход Line driver

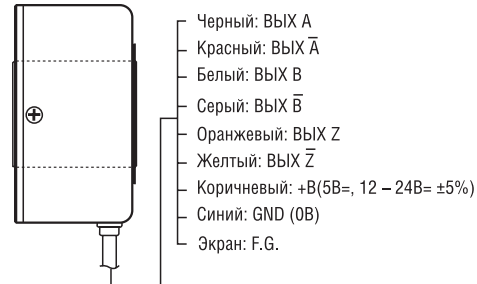

※ Не используемые провода должны быть изолированы
 ※ Металлический корпус и экранированный кабель энкодера должны быть заземлены (F.G)

Тип с разъемом и выходным кабелем

Комплементарный выход NPN открытый коллектор Выход по напряжению			Выход Line driver		
N контакта	Цвет	Функция	N контакта	Цвет	Функция
①	Черный	ВЫХ А	①	Черный	ВЫХ А
②	Белый	ВЫХ В	②	Красный	ВЫХ А̅
③	Оранжевый	ВЫХ Z	③	Коричневый	+V
④	Коричневый	+V	④	Синий	GND
⑤	Синий	GND	⑤	Белый	ВЫХ В
⑥	Экран	F.G	⑥	Серый	ВЫХ В̅
			⑦	Оранжевый	ВЫХ Z
			⑧	Желтый	ВЫХ Z̅
			⑨	Экран	F G

Размеры

Нормальный тип

- Диаметр полого вала стандарт

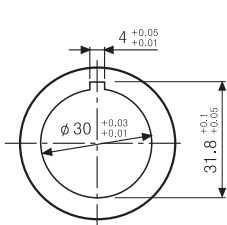

- Диаметр полого вала (опционально)

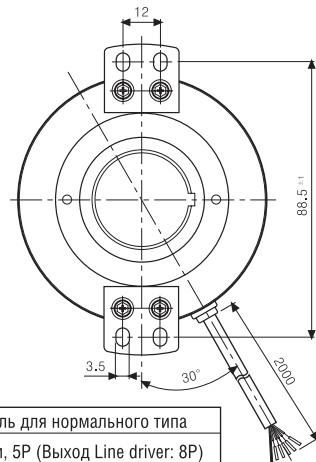
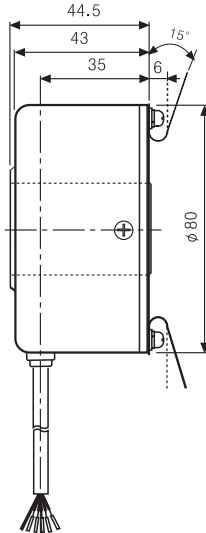
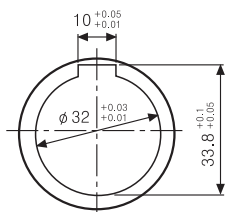

Кабель для нормального типа
 Ø 5мм, 5P (Выход Line driver: 8P)
 Длина: 2м, экранированный кабель

Выходной кабель с разъемом

- Соединительный кабель (дополнительно)

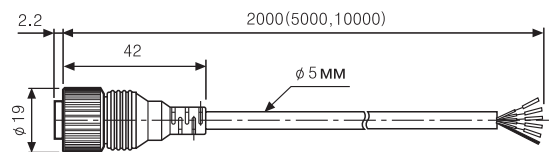
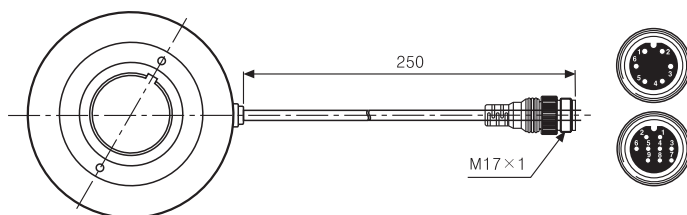

Модель соединительного кабеля	
Выход Line driver	CID9S-2 (Стандарт), CID9S-5, CID9S-10
Другие	CID6S-2 (Стандарт), CID6S-5, CID6S-10

Единицы: мм